

## RENDSZERVÁZLAT

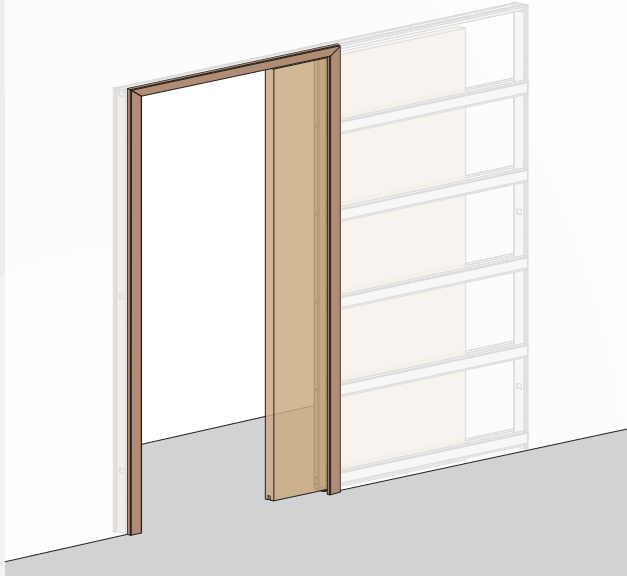

## RENDSZER JELLEMZŐI

- Alkalmazás: 1 és 2 szárnyú fa vagy üveg tolóajtókhoz
- Szerelési lehetőségek: gipszkarton falban futó rendszer
- Választható profil felületek: alu (sín), acél (kazetta)
- Kiegészítők: tolóajtó fogantyúk
- A garnitúrák a tok borítást nem tartalmazzák
- Fékezés: normál ajtófékkel, tolóajtó csillapítóval (40, 60, 100 kg)



További információ és szerelési segédlet elérhető:

[www.kamex.co.hu](http://www.kamex.co.hu)



## SZERKEZETI RAJZ

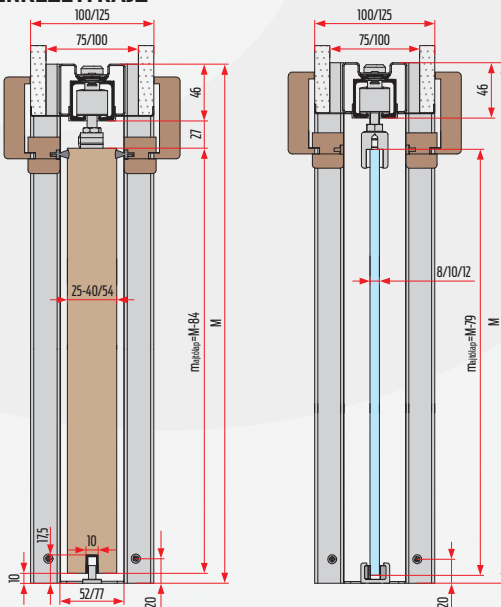

## BÉÉPÍTÉS

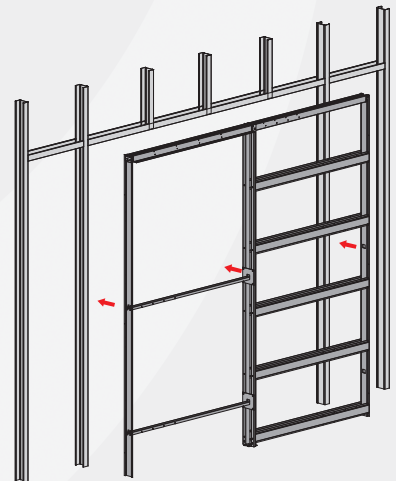



csillapítás



100 kg



felső vezetési



8/10/12 mm



25-54 mm



## ➤ GARNITÚRÁK

➤ Gustavson STARK 1 ajtós GARNITÚRA – 100 mm - es kazetta – **14.020**

➤ Gustavson STARK 1 ajtós GARNITÚRA – 125 mm - es kazetta – **14.022**

## ➤ GUSTAVSON GLASS (80 kg) kiegészítő szett – **11.003**



SZETT  
ELEMELI

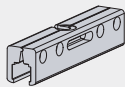

üvegbefogó

x2

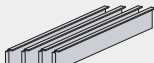

csúszásgátló műanyag lap  
(8 - 10 - 12 mm)

x16



ajtó megvezető

x1



csavarok

x8

x2

## ➤ KIEGÉSZÍTŐK

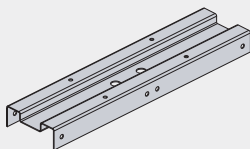

összekötő lemez  
2 ajtós garnitúrához

11.004 (100 mm-es kazettához)  
11.005 (125 mm-es kazettához)

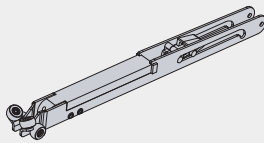

SLX PLUS csillapító

91703000 (40 kg)  
91704000 (60 kg)  
91705000 (100 kg)

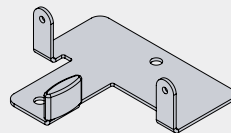

GUSTAVSON alsó megvezető

47031000

## ➤ MÉRETEZÉS

### ➤ STARK

Ajtólap szélesség (mm)	625-644	725-744	825-844	925-944	1025-1044
Kazetta szélesség (mm)	1330	1530	1730	1930	2130
Ajtónyílás szélesség (mm)	610	710	810	910	1010
Ajtólap magassága (mm)	2030	2030	2030	2030	2030
Kazetta magassága (mm)	2114	2114	2114	2114	2114
Ajtónyílás magassága (mm)	2025	2025	2025	2025	2025

### ➤ STARK GLASS

Ajtólap szélesség (mm)	650-665	750-765	850-865	950-965	1050-1065
Kazetta szélesség (mm)	1330	1530	1730	1930	2130
Ajtónyílás szélesség (mm)	610	710	810	910	1010
Ajtólap magassága (mm)	2095	2095	2095	2095	2095
Kazetta magassága (mm)	2174	2174	2174	2174	2174
Ajtónyílás magassága (mm)	2086	2086	2086	2086	2086

